



# xiaomi

## Dust Mite Vacuum Cleaner Pro Használati útmutató

Import: Ingram Micro Magyarország Kft.  
1138 Budapest, Madarász Viktor u. 47-49.

Copyright © 2024 Ingram Micro. Minden jog fenntartva.

A használati útmutató kizárólag az Ingram Micro írásos hozzájárulásával másolható vagy sokszorosítható vagy újra felhasználható.



# Biztonsági tudnivalók

---

Használat előtt olvassa el figyelmesen ezt az útmutatót, és őrizze meg későbbi használatra.

## FIGYELEM!

- A készülék nem használható csökkent fizikai, érzékszervi vagy értelmi képességű, illetve megfelelő tapasztalattal és tudással nem rendelkező személyek által (beleértve a gyermekeket is), kivéve, ha a biztonságukért felelős személy felügyeli őket, vagy útmutatást adott a készülék használatára vonatkozóan.
- Ügyeljen arra, hogy gyermekek ne játsszanak a készülékkel!
- A készüléket nem használhatják 8 évesnél fiatalabb gyermekek, valamint csökkent fizikai, érzékelési vagy értelmi képességű személyek, vagy akiknek nincs meg a tapasztalatuk és tudásuk ehhez; kivéve, ha a biztonságukért felelős személy a készülék használatára megtanítja, vagy használat közben felügyeli őket. Ne játsszanak gyermekek a készülékkel! A tisztítást és a felhasználói karbantartást gyermekek felügyelet nélkül nem végezhetik!
- Ha a tápkábel megsérül, a cseréjét kizárólag a gyártó, hivatalos szerviz vagy hasonló, megfelelő szakértelemmel rendelkező szakember végezheti el a veszély elkerülése érdekében.
- A tápkábel csatlakozóját ki kell húzni a fali aljzatból, mielőtt megkezdi a készülék tisztítását vagy karbantartását!
- Az atkaporszívó UV-lámpával rendelkezik. Ne tegye ki emberek vagy állatok szemét vagy bőrét UV-sugárzásnak; ezzel ugyanis sérülést okozhat!
- Az égési sérülések elkerülése érdekében ne érintse meg a kezével az UV-lámpát használat közben vagy közvetlenül a kikapcsolása után!
- Az UV-lámpa tisztítása előtt győződjön meg arról, hogy az atkaporszívó ki van kapcsolva, és tisztítás közben ne nyomja meg a bekapcsológombot! Ellenkező esetben az atkaporszívó hirtelen elindulhat és sérülést okozhat.
- Ne használja az atkaporszívót kültéren vagy bármilyen nedves felületen! Csak száraz beltéri felületeken használja a porszívót!
- Ne érintse meg a tápcsatlakozót, se az atkaporszívó más elemét vizes kézzel!
- Ne használja az atkaporszívót víz, gyúlékony vagy robbanásveszélyes folyadékok, például benzin, valamint mérgező vagy káros összetevőket tartalmazó oldatok, például klóros fehérítő, ammónia vagy lefolyótisztító porszívózására!

- Ne használja az atkaporszívót gipszkartondarabok, hamu – például kandallóhamu –, valamint füstölő vagy égő anyagok, például faszén, csikk vagy gyufa felszívására!
- Ne használja az atkaporszívót éles vagy kemény tárgy (pl. üvegdarab, szög, csavar, érme) felszívására, amely kárt okozhat a termékben!
- A tűz megelőzése érdekében tartsa távol az atkaporszívót fűtőberendezésektől és közvetlen napfénytől!
- Ne használja az atkaporszívót hosszú ideig, ha a szívónyílás, a hőelvezető nyílás vagy a forrólevegő-kimenet eltömődött! Ellenkező esetben a porszívó megsérülhet.
- Ha hosszabb ideig nem használja az atkaporszívót, illetve mielőtt bármilyen karbantartást vagy javítást végezne, győződjön meg arról, hogy az atkaporszívó ki van húzva a konnektorból.
- Az atkaporszívó használata előtt a használati útmutatóban leírtak szerint szerelje be a görgős keféket és a portartályt. A mechanikai sérülések elkerülése érdekében használat közben ne érintse meg a görgős keféket!
- Kizárólag a Xiaomi által jóváhagyott tartozékokat és cserealkatrészeket használjon!
- Az atkaporszívó kizárólag lakástextíliák, például matracok, takarók, párnák és kanapék tisztítására és poratka-mentesítésére szolgál. Ne használja más célra!
- Ne hagyja az atkaporszívót hosszú ideig ugyanabban a pozícióban üzemelni! Ellenkező esetben az ultraibolya-sugárzás, a forró levegő vagy a görgős kefe károsíthatja a tárgyak felületét, például a matracot vagy a lepedőt.
- A tápkábelt tartsa távol éles tárgyaktól, amelyek megsérthetik!
- Ne helyezze az atkaporszívót instabil felületre, például székre vagy asztalra, hogy elkerülje a leesésből származó károkat, illetve személyi sérülést!
- Ha az atkaporszívó használat közben füstöt vagy szagokat bocsát ki, vagy por távozik a hőelvezető nyílásból, hagyja abba a használatát, azonnal húzza ki a konnektorból, és forduljon a hivatalos szervizhez!
- Soha ne kísérelje meg önállóan szétszerelni az atkaporszívót! Ha javításra van szüksége, forduljon a hivatalos szervizhez.
- FIGYELEM! A készülék UV-sugárforrást tartalmaz. Ne nézzen közvetlenül a fényforrásba!

## A csomag tartalma



Atkaporszívó

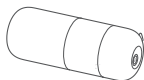

Portartályegység



Használati  
útmutató



Jótállási  
nyilatkozat

### Megjegyzés:

A használati útmutatóban a terméket, a tartozékokat és a felhasználói felületet ábrázoló képek csak illusztrációk. A tényleges termék és funkciók a termékfejlesztések miatt eltérőek lehetnek.

## A termék áttekintése

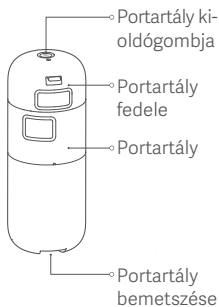
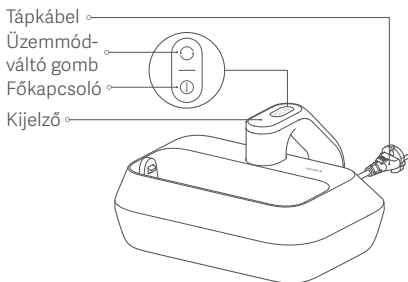

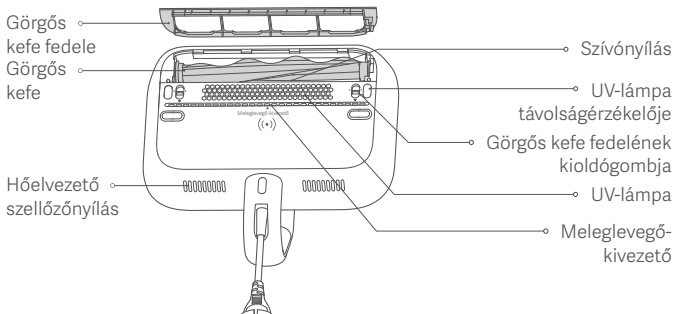

## Kijelző

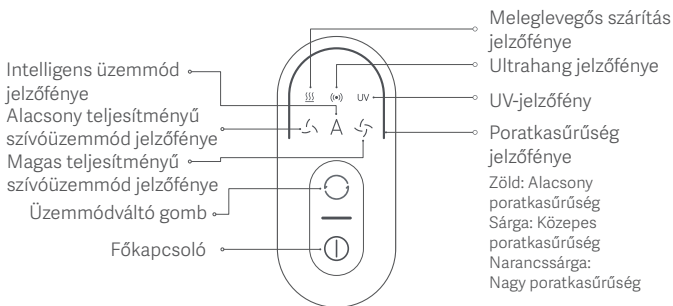

### Megjegyzések:

- A forró levegős szárítás, az ultrahangos és az UV funkciók alapértelmezés szerint be vannak kapcsolva.
- Ha az UV funkció be van kapcsolva, az UV jelzőfény világít. Ha az UV funkció ki van kapcsolva, az UV jelzőfény nem világít.
- Amikor működés közben megemeli (a textílfelületről több mint 5 cm-re) vagy megdönti az atkaporszívót, vagy sötét színű textíliákat tisztít, az UV jelzőfény kialudhat. Ez normális.
- Tisztítás közben a folyamatos sárga vagy narancssárga poratkasűrűség-jelzőfény azt jelzi, hogy az aktuális területen magas a poratkasűrűség. Ezt a területet többször ajánlott megtisztítani.

# Használat

## A portartályegység felszerelése

Igazítsa a portartály bemetszését a kiálló részhez. Nyomja le a portartályt, amíg egy kattantást nem hall – ez jelzi, hogy a helyén van.

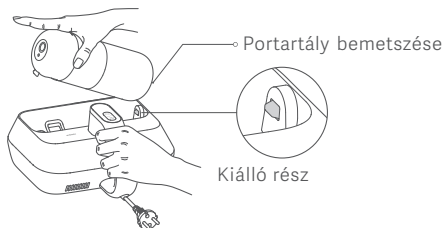

## Be- és kikapcsolás

- Csatlakoztassa az atkaporszívót a konnektorhoz, és nyomja meg a főkapcsolót a bekapcsoláshoz.
- Az atkaporszívó az első bekapcsoláskor alapértelmezés szerint az alacsony teljesítményű szívóüzemmodot használja.

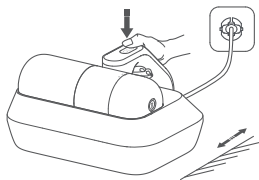

Megjegyzés: Használat közben a hőelvezető szellőzőnyílásból forró levegő távozik. Az első használat során enyhe szag is távozhat a hűtőnyílásból – ez normális. A szag bizonyos ideig tartó használatot követően magától megszűnik.

## Üzem módváltás

Kapcsolja be az atkaporszívót, és nyomja meg az üzemmódváltó gombot az alacsony teljesítményű, intelligens és magas teljesítményű szívóüzemmódok közötti váltáshoz.

- Alacsony teljesítményű szívóüzemmód: Puha textíliák, például babák és paplanok napi tisztítására alkalmas.
- Intelligens üzemmód: Különböző takarítási helyzetekhez alkalmas. Az atkaporszívó automatikusan a poratkasűrűséghez igazítja a szívóerőt; minél nagyobb a poratkasűrűség, annál erősebb lesz a szívóerő.
- Magas teljesítményű szívóüzemmód: Kemény textíliák, például matracok és kanapék alapos tisztítására alkalmas.

## Gondozás és karbantartás

---

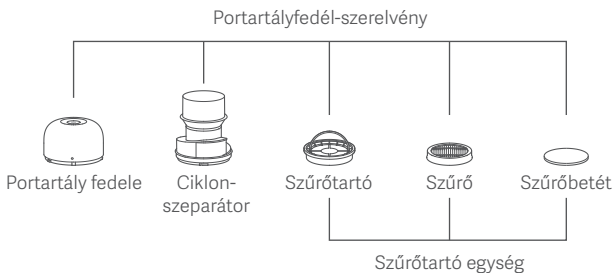

**FIGYELEM:** Tisztítás vagy karbantartás előtt kapcsolja ki az atkaporszívót, és húzza ki a konnektorból!

Megjegyzések:

- Rendszeresen tisztítsa meg a portartályt, hogy elkerülje a por felhalmozódását, ami eltömődést és a szívóerő csökkenését okozhatja.
- Javasoljuk, hogy a portartályt egy szemeteskosár felett oldja ki, nehogy a por a padlóra hulljon.
- Ne merítse vízbe az atkaporszívót tisztítás céljából!

## A portartályegység napi tisztítása

1. Tartsa nyomva a portartály kioldógombját, és ezzel egyidejűleg húzza ki a portartályegységet.

Portartály kioldógombja

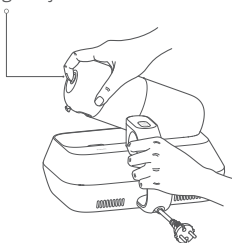

2. Forgassa el a portartályt egy szemetes felett, amíg a o jelzés egy vonalba nem kerül a 0 ikonnal. Nyissa ki a portartályegységet fejjel lefelé, ürtse ki a portartályt, és tisztítsa meg a portartályfedél-egység felületét.

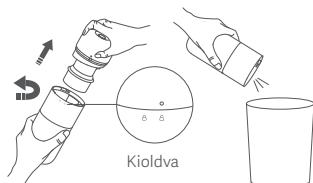

3. A portartály kiürítése után a o jelzést a 0 ikonhoz igazítva helyezze vissza a portartályfedelet a portartályra. Ezután forgassa el a portartályt, amíg a o jelzés egy vonalba nem kerül a 0 ikonnal. A megfelelő rögzítést kattanó hang jelzi.

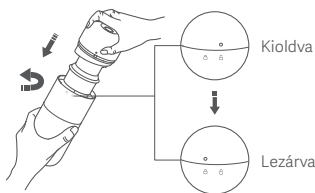

4. Ellenőrizze, hogy a portartályegység terelőlemeze megfelelően van-e beszerelve. Ezután szerelje vissza a portartályegységet a főegységbe.

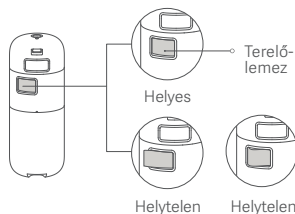



## A portartályegység mosása

Ha a szívóerő csökken, mielőbb tisztítsa meg a portartályegységet – így helyreállítható az atkaeltávolítási teljesítmény, és megakadályozható a légcsatorna eltömődése, ami az atkaporszívó leállását okozhatja.

1. Távolítsa el a portartály fedelét, és forgassa el, hogy eltávolíthassa róla a ciklonszeparátort.

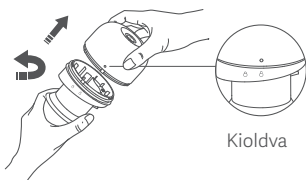

2. Vegye ki a szűrőtartó egységet a portartály fedeléből, majd egymás után távolítsa el a szűrőt és a szűrőbetétet.

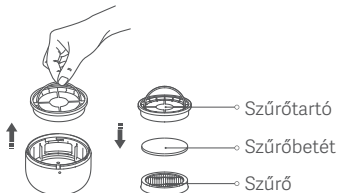

3. Tisztítsa meg a portartály, a portartályfedél, a ciklonszeparátor, a szűrőtartó, a szűrő és a szűrőbetét felületeit. Ezután öblítse át őket tiszta csapvízzel, és alaposan szárítsa meg őket levegőn.

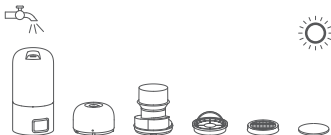

4. Helyezze vissza a szűrőbetétet és a szűrőt a szűrőtartóba, majd nyomja őket a helyükre. Ezután helyezze a szűrőtartó egységet a portartály fedelébe, majd nyomja meg a helyére.

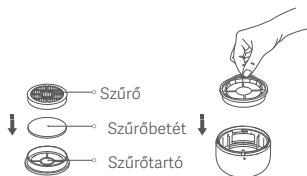

### Megjegyzések:

- Javasoljuk, hogy 5-6 porszívózás után mossa ki és tisztítsa meg a szűrőt, a gyakoriság azonban szükség szerint változtatható.
- Az optimális szívóteljesítmény érdekében a szűrőt ajánlott 2-3 havonta cserélni.
- Miután átöblítette az alkatrészeket, hagyja teljesen megszáradni őket levegőn (közvetlen napfénytől védett helyen), mielőtt visszahelyezné őket.

- Igazítsa a ciklonszeparátoron lévő Ő ikont a portartály fedelén lévő o jelöléshez. Ezután forgassa el a ciklonszeparátort, amíg a o jelzés egy vonalba nem kerül a Ő ikonnal. A megfelelő rögzítést kattanó hang jelzi.
- Stabilan rögzítse egymáshoz a portartályt és a portartályfedelelet, majd helyezze vissza a portartályegységet az atkaporszívóba.

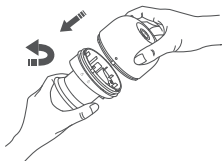

## A görgős kefe tisztítása

- Kapcsolja át a görgős kefe kioldógombját az atkaporszívón jelzett módon, és a görgős kefe fedele automatikusan kinyílik. Távolítsa el a görgős kefe fedelét.

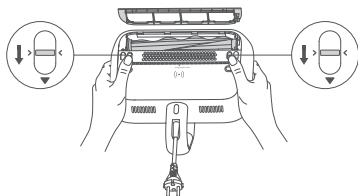

- Felfelé húzva távolítsa el a görgős kefét a jobb oldalról. Távolítsa el a hajszálakat és egyéb szennyeződések a görgős keferől.

Megjegyzés: A görgős kefét legalább havonta egyszer ajánlott megtisztítani. Öblíteni nem ajánlott.

- Tisztítás után helyezze vissza a görgős kefét. Ezután a görgős kefe fedelének visszahelyezéséhez igazítsa a görgős kefe fedelén lévő kapcsokat a megfelelő nyílásokhoz, és nyomja le a fedelet, amíg egy kattanást nem hall.

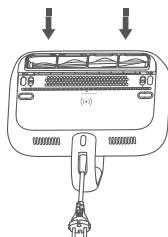
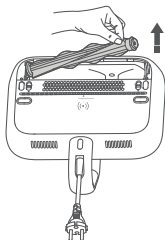

## A szívónyílás és a poratka-érzékelők tisztítása

Távolítsa el a portartályegységet, és a szívónyíláson láthatóvá válnak a poratka-érzékelők. Száraz ruhával vagy törlőkendővel tisztítsa meg őket.

Megjegyzések:

- Por és más részecskék a szívónyíláshoz tapadhatnak – ez normális. Időben takarítsa meg.
- Ha a poratka-érzékelők piszkosak, a poratkasűrűség jelzőfénye narancssárgán villog. Mielőbb tisztítsa meg a poratka-érzékelőket. A poratka-érzékelők gyakori tisztításával megakadályozható, hogy a por felhalmozódjon, ezáltal biztosítható az észlelés pontossága.
- A levegőbemenetnél található pamutbetét szűrőként funkcionál – ne dobja ki. Ha a szűrőbetét szennyezetté válik, távolítsa el, és öblítse át tiszta csapvízzel. Mielőtt visszahelyezné, hagyja teljesen megszáradni levegőn (közvetlen napfénytől védett helyen).

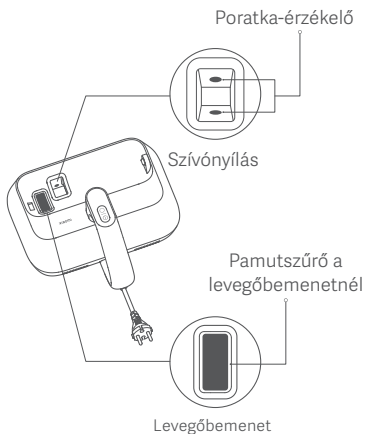

## Műszaki adatok

Név: Atkaporszívó	Névleges feszültség: 220–240 V~
Típus: B402HW	Névleges teljesítmény: 400 W
Névleges frekvencia: 50–60 Hz	Zajszint: ≤78 dB(A)
Termék méretei: 265 × 246 × 142 mm	Nettó tömeg: 2,06 kg

## Hibaelhárítás

Probléma	Lehetséges okok	Megoldás
Az atkaporszívó nem indul el.	A tápkábel nincs megfelelően csatlakoztatva.	Megfelelően dugja be a tápkábelt.
	A konnektorban nincs áram.	Győződjön meg arról, hogy a konnektor megfelelően szolgáltatja az áramot.
	Az atkaporszívó nincs bekapcsolva.	A bekapcsoláshoz nyomja meg a főkapcsolót.
	Áramköri hiba.	Forduljon a hivatalos szervizhez.
Az atkaporszívó főmotorja nem indul el.	A főmotor hőmérséklet-védelme aktiválódott.	Kapcsolja ki és húzza ki az atkaporszívót. Miután a főmotor normál hőmérsékletűre hűlt, indítsa újra.
	A főmotor megsérült.	Forduljon a hivatalos szervizhez.
A szívóerő csökken.	A portartály megtelt.	Tisztítsa meg a portartályt.
	Idegen tárgyak eltömítik a szívónyílásokat.	Tisztítsa meg a szívónyílásokat.
	A szűrő eltömődött vagy nem száradt meg teljesen mosás után.	Tisztítsa meg a szűrőt, és hagyja teljesen megszáradni.

Probléma	Lehetséges okok	Megoldás
Az UV-lámpa nem világít.	Az UV-szivárgás megelőzése érdekében az UV-lámpa kialszik, ha az atkaporszívó nem érintkezik a textíliával.	Helyezze vissza az atkaporszívót a textílfelületre, és az UV-lámpa újra működni fog.
	Sötét színű textíliák tisztításakor előfordulhat, hogy az UV-lámpa nem világít.	Ez normális jelenség.
	Az UV-lámpa vagy az UV-lámpa távolság-érzékelője sérült.	Forduljon a hivatalos szervizhez.
A porszívó túl zajos.	A portartály megtelt.	Tisztítsa meg a portartályt.
	Idegen tárgyak eltömítik a szívónyílásokat.	Tisztítsa meg a szívónyílásokat.
A görgős kefe nem működik.	A görgős kefe elakadásvédelme aktiválódott.	Tisztítsa meg a görgős kefét.
	A motor nem működik.	Forduljon a hivatalos szervizhez.
A poratkasűrűség jelzőfénye pirosan villog, majd folyamatos piros fénnel világít.	A görgős kefe elakadásvédelme aktiválódott.	Tisztítsa meg a görgős kefét.
A poratkasűrűség jelzőfénye narancssárgán villog.	A poratka-érzékelők szennyezettek.	Tisztítsa meg a poratka-érzékelőket.

#### Megjegyzések:

- Ha használat közben meghibásodik, a hibaelhárítás előtt kapcsolja ki és húzza ki az atkaporszívót!
- Ha a probléma a fenti lépések végrehajtása után sem szűnik meg, forduljon a hivatalos szervizhez.

# Információ a szabályozásoknak való megfelelésről

---

## Ártalmatlanítás és újrahasznosítás (WEEE irányelv)



Az ezzel a szimbólummal ellátott termékek elektromos és elektronikus berendezések hulladékai (a 2012/19/EU irányelv szerint), amelyeket nem szabad a kommunális háztartási hulladékkal összekeverni. Ehelyett az emberi egészség és a környezet védelme érdekében a berendezések hulladékait adja le a kormány vagy a helyi hatóságok által elektromos és elektronikus berendezések hulladékainak újrahasznosítására kijelölt gyűjtőhelyen. A megfelelő ártalmatlanítás és újrahasznosítás segít megelőzni a környezetre és az emberi egészségre gyakorolt potenciális negatív következményeket. Az ilyen gyűjtőpontok helyéről és igénybevételük feltételeiről további információért forduljon a gyártóhoz vagy a helyi hatóságokhoz.

## EU-megfelelőségi nyilatkozat

**CE** Mi, a Guangdong Deerma Technology Co., Ltd., ezennel kijelentjük, hogy ez a berendezés megfelel a vonatkozó irányelveknek és európai normáknak, illetve azok módosításainak. Az EU-megfelelőségi nyilatkozat teljes szövege a következő címen érhető el:

<http://www.mi.com/global/service/support/declaration.html>

A részletes használati útmutató a következő címen érhető el elektronikus formában: [www.mi.com/global/service/userguide](http://www.mi.com/global/service/userguide)



További információért látogasson el a [www.mi.com](http://www.mi.com) webhelyre.

Megbízó gyártó: Xiaomi Communications Co., Ltd.

Gyártó: Guangdong Deerma Technology Co., Ltd.

(a Mi Ecosystem vállalata)

Cím: No. 4-1 Longhui Road, Malong Village Committee, Beijiao Town,  
Shunde District, Foshan City, Guangdong Province, Kína

Használati útmutató verziószáma: V1.0